

Ariete

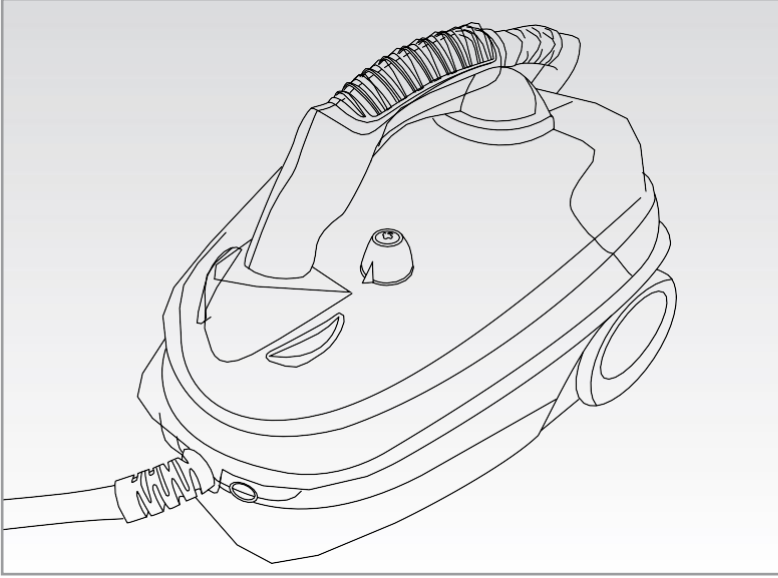

Buharlı Temizleyici

CE EAC

4147

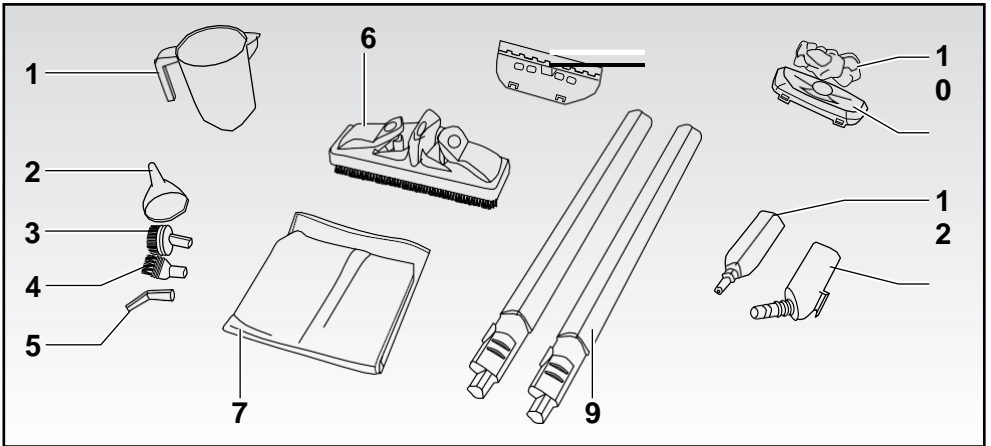
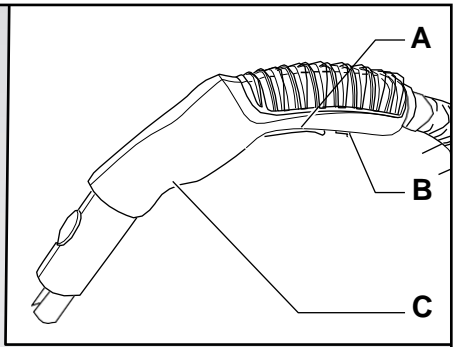
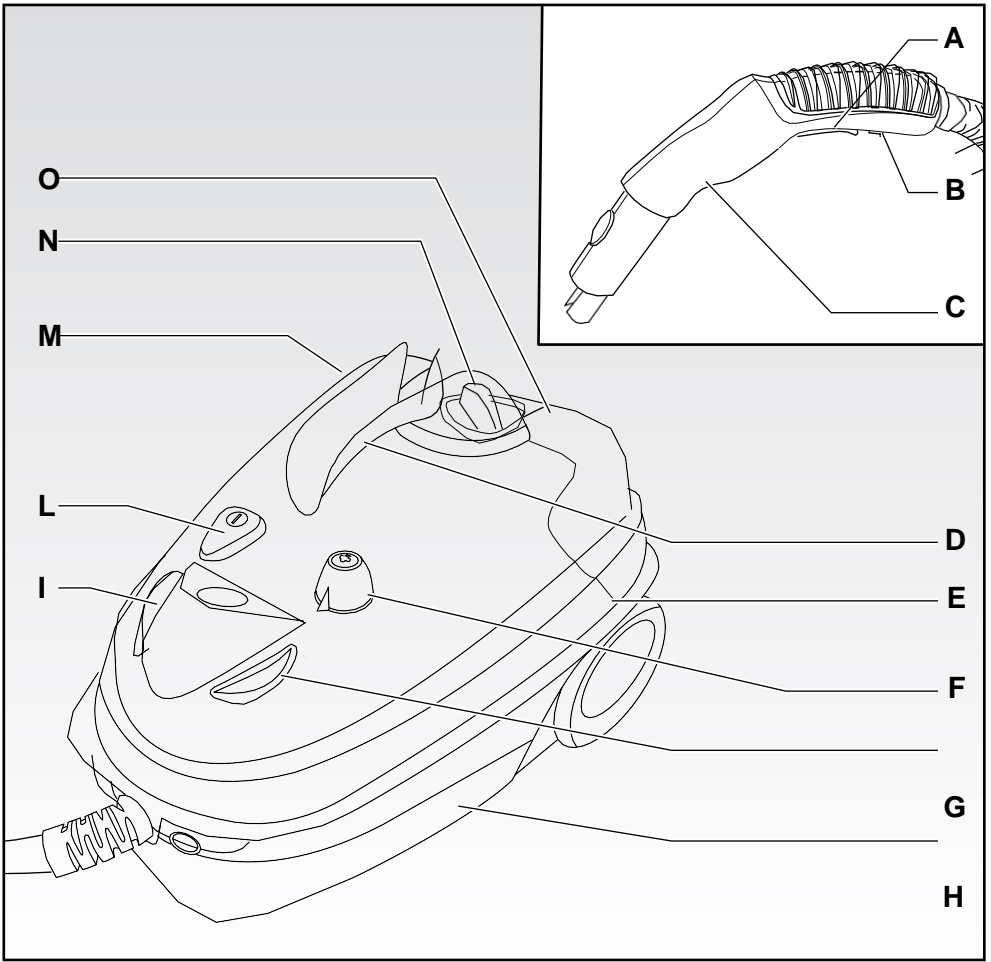

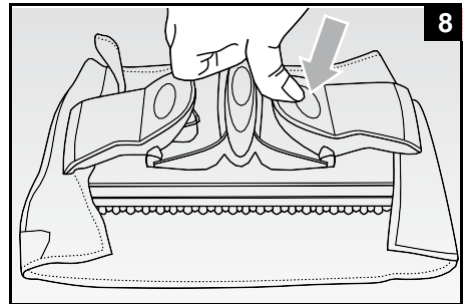
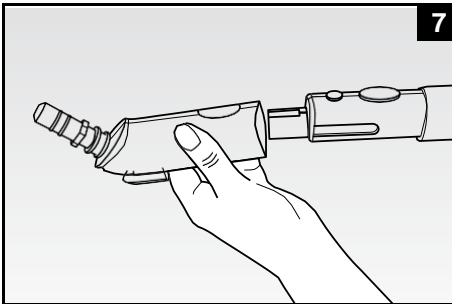
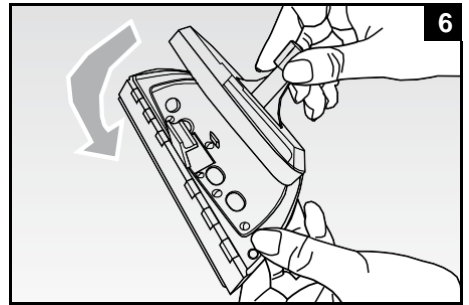
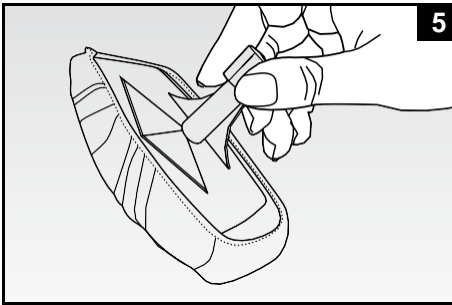
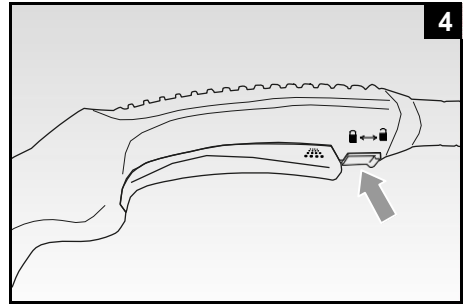
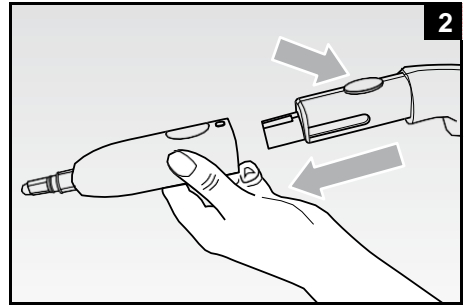
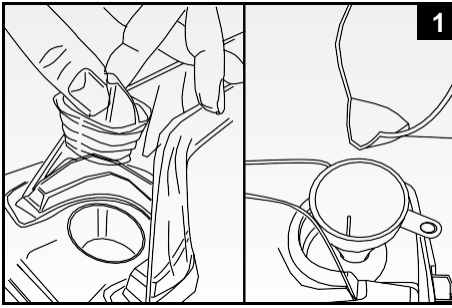

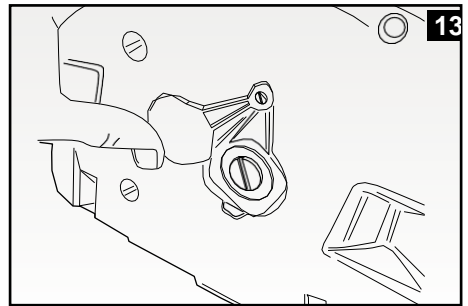
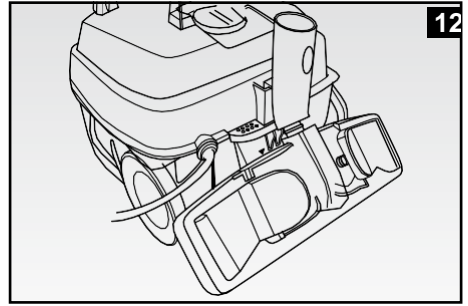
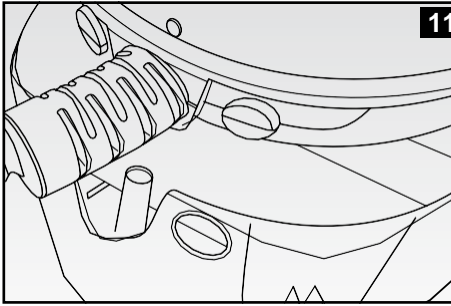
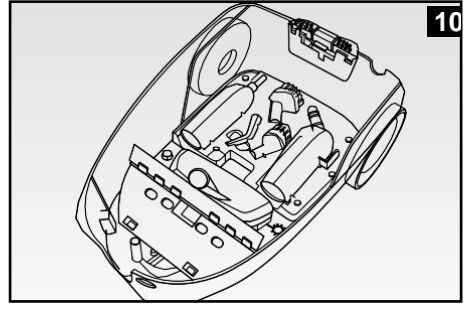
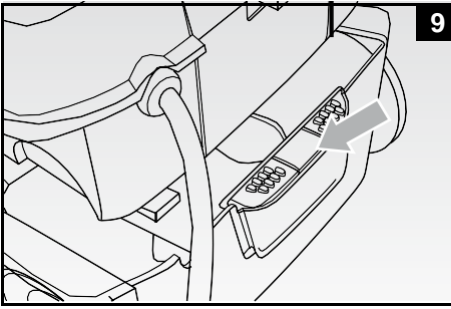

SEMBOLLER

Bu kılavuzdaki bilgiler Őu Őekilde etiketlenmiŐtir:



TEHLİKE



ELEKTRİK TEHLİKESİ



DİŐER TEHLİKELER



UYARI ! YANMA RİSKİ



ÖNEMLİ ! MADDİ HASAR

GÜVENLİK UYARILARI

**KULLANMADAN ÖNCE BU TALİMATLARI OKUYUN.
BU KULLANMA TALİMATLARINI ATMAYIN.**

Bu cihaz 2006/95 / EC ve EMC 2004/108 / EC Direktiflerine uygundur.



■ Cihazı 2012/19 / EU Avrupa Yönergesi'ne uygun bir Őekilde imha etmek için lütfen ekteki broŐurü okuyun.



Çocuklar için TEHLİKELİDİR



- Bu cihaz, fiziksel, duyuşsal veya zihinsel yetenekleri az/kusurlu olan çocuklar ve cihazın deneyimi çok az olan veya hiç bilgisi olmayan kiŐiler tarafından kullanım için uygun deđildir; Cihazın güvenliđi konusunda sorumlu bir kiŐi tarafından dikkatli bir Őekilde denetlenmediđi veya kullanımı konusunda eđitilmedikçe kullanılmamalıdır.
- Çocukların cihazla oynamadıklarından emin olmak için gözetim altında tutun.
- Cihazı atık olarak imha ederken, güç kablosu kesilerek çalışmaz hale getirilmelidir. Ayrıca, çocukların potansiyel olarak tehlikeli parçalarını da güvenli hale getirmeyi unutmayın, aksi halde çocukların oyuncak olarak kullanma riski vardır.
- Cihazın ambalajı potansiyel olarak tehlikeli olduđu için çocukların erişebileceđi yerlerde bırakılmamalıdır..



ELEKTRİK UYARILARI



- Cihazın güç voltajının şebeke elektriğinize uygun olduğundan emin olun.
- Cihazı daima uygun şekilde topraklanmış bir prize takın.
- Uzatma kablosu kullanılması durumunda, olası tehlikeyi önlemek için cihazın gücüne ve cihazın kullanıldığı ortamın güvenliğine uygun olmalıdır. Uzatma kabloları, uygun değilse, çalışma anormalliklerine neden olabilir.
- Elektrik şebekesine bağlıyken cihazı asla gözetimsiz bırakmayın; her kullanımdan sonra fişini çekin.
- Cihaza su doldurmadan önce ana düğmeden kapatın ve elektrik fişini çekin.
- Cihazın düğmelerini kullanmadan veya güç bağlantılarına dokunmadan önce ellerinizin kuru olduğundan emin olun.



DİĞER UYARILAR



- Cihazı asla dış hava koşullarına (yağmur, güneş ışığı, vb.) maruz bırakmayın.
- Cihazı asla ısı kaynaklarının üzerine veya yakınına koymayın.
- Güç kablosunun sıcak yüzeylerle temas etmediğinden emin olun.
-  Buharı asla insanlara, hayvanlara, bitkilere ya da elektrikli parçalar (örneğin fırının iç kısımlarına) içeren cihazlara doğrultmayın.
- Buharı kesinlikle cihazın kendisine yöneltmeyin.
- **Cihazın gövdesini, fişini veya güç kablosunu asla suya veya başka sıvılara daldırmayın; nemli bir bezle temizleyin.**
- Güç kablosu veya fişi hasarlıysa veya cihaz arızalı / hasarlıysa kesinlikle cihazı kullanmayın.
- Güç kablosunun değiştirilmesi de dahil olmak üzere tüm onarım işlemleri, herhangi bir riski önlemek için yalnızca Ariete yetkili teknik servisi tarafından gerçekleştirilmelidir.
- Bu cihaz yalnızca **evde kullanım için** tasarlanmıştır.

- Kullanım sırasında cihaz basınçlı buhar içerir: uygun olmayan kullanım tehlikeli olabilir. Cihaz, kılavuzda belirtildiği gibi yalnızca evde kullanım için tasarlanmıştır. Üretici, cihazın yanlış veya farklı amaçlı kullanımı nedeniyle oluşabilecek hasar için herhangi bir sorumluluk kabul etmez.
- Cihaz kullanımda değilken, buhar düğmesini daima özel güvenlik kilidiyle kilitleyin.



YANMA TEHLİKESİ



- Kazan gerekli sıcaklığa ulaşmadan buhar düğmesine basılırsa, başlıktan buhar yerine su gelebilir.
- Ürünü kullanırken asla sıcak yüzeylere dokunmayın. Değiştirmeden önce aksesuarları soğumaya bırakın.
- **Cihaz çalışmaz durumdayken bile elektrik fişini prizden çekin ve aksesuarları takip çıkarmadan veya temizlemeden önce cihazın soğumasını bekleyin.**

- ÖNEMLİ: danger of scalds

KULLANIM SIRASINDA KAZAN KAPAĞINI AÇMAYIN

UYARI: Before loosening the boiler cap, proceed as follows:

- ✓ cihazı düğmesinden kapatın ve güç kablosunu elektrik prizinden çıkartın.
- ✓ buhar düğmesine basarak ve buharı boş bir alana yönelterek kazan içindeki artık basıncı boşaltın.
- ✓ cihazı birkaç dakika soğumaya bırakın.
- ✓ kazan kapağını çıkartın.



ÖNEMLİ ! OLASI MADDİ HASAR



Ürünü kullanmadan önce, temizlenecek tüm öğelerin, yüzeylerin ve kumaşların buharın yüksek sıcaklığına dayanıklı veya uyumlu olduğundan emin olun. Özellikle, işlenmiş pişmiş toprak zeminler, ahşap yüzeyler veya ipek veya kadife gibi hassas kumaşlar, öncesinde üreticiden gelen talimatlara danışmadan ve küçük bir gizli numune parçası üzerinde bir test yapmadan işlem uygulanmamalıdır.

- Asla su içeren kaplarda veya yüzme havuzlarında kullanmayın.
- Su tankına asla kireç çözücü, koku, alkol veya deterjan koymayın; bunlar cihaza zarar verebilir. Suyun çok sert olduğu yerlerde musluk suyu veya alternatif olarak% 50 demineralize su ve %50 musluk suyu ile karıştırılarak doldurulmasını öneririz.
- Kazan tankında su yoksa cihazı asla kullanmayın; bu, pompaya zarar verebilir.
- Cihazı çalıştırmadan önce, kazan tankı (M) içinde yeterli su olduğundan emin olun. Depoyu kullanım sırasında yeniden doldurmak gerekirse, daha önce açıklandığı gibi ve “SU HAZNESİNİN DOLDURULMASI” paragrafındaki talimatları izleyerek devam edin.
- Cihazın normal çalışmasını etkileyebilecek kireç artıklarını ortadan kaldırmak için kazan deposunu ayda en az bir kez temizleyin (“**TEMİZLİK VE BAKIM**” bölümüne bakın).
- Temizlenecek yüzey soğuksa asla cam silecek fırçasını kullanmayın; ani sıcaklık değişimi camın kırılmasına neden olabilir, Sıcaklığın özellikle düşük olduğu soğuk mevsimlerde, camı yaklaşık 40 cm mesafeden buharla önceden ısıtın.
- İlk kez kullanırken veya uzun bir aradan sonra cihazı kullanırsanız, olası fazla suyu gidermek için buharı boş bir alana yöneltin.
- Orijinal olmayan veya üretici tarafından önerilmemiş parçalar / aksesuarlar kullanarak cihazın güvenliğini tehlikeye atmayın.
- Fişi sıkıca kavrayıp cihazın fişini prizden çekin; kesinlikle elektrik kablosunu çekerek cihazın fişini çekmeyin.
- Bu üründe üretici tarafından açıkça izin verilmeyen herhangi bir değişikliğin kullanıcı tarafından yapılması, cihazı çalışmaz hale getirebilir ve kullanıcının garantisini geçersiz kılar.

CİHAZIN TANIMI

A	Buhar Düğmesi	H	Aksesuar Bölmesi
B	Güvenlik Kilidi	I	Buhar Hazır Gösterge Işığı
C	Buhar Tabancası	L	ON/OFF Düğmesi
D	Tutma Kolu	M	Kazan
E	Cihaz Gövdesi	N	Su Haznesi Kapağı
F	Buhar Gösterge Işığı	O	Su Haznesi
G	ON/OFF Işığı		

AKSESUARLARIN TANIMI

①	Ölçü Kabu	⑧	Cam Temizleme Başlığı
②	Huni	⑨	Uzatma Boruları
③	Yuvarlak Fırça	⑩	Havlü Başlık
④	Küçük Yuvarlak Fırça	⑪	Döşeme Başlığı
⑤	Kıvrık Buhar Başlığı	⑫	Başlık Adaptörü
⑥	Zemin Başlığı	⑬	Bağlantı Adaptörü
⑦	Temizleme Bezi		

CİHAZIN KULLANIMI

Kullanımdan önce haznenin doldurulması

- Depo kapağını (N) çıkarın ve birlikte verilen huniyi (2) kullanarak, depoyu (O) ölçüm kabı (1) vasıtasıyla MAX seviyesine kadar suyla doldurun, Şek. 1.
- Depo kapağını (N) bastırarak tekrar takın.
- Gerekli aksesuarı (bkz. "AKSESUARLAR" paragrafı) tabancaya (C) takın, kilitlemeye kadar itin ve tabanca üzerindeki üstteki kilitleme / kilit açma cihazına aynı anda basın (Şek. 2).

Cihazın çalıştırılması

- Güç kablosunu prize takın ve ON / OFF düğmesini (L) kullanarak cihazı açın, Şek. 3. AÇMA / KAPAMA ışığı (G) yanacaktır.
- Birkaç dakika sonra, buhar hazır ışığı (I) yanacak ve kazanın basınç altında olduğunu ve cihazın buhar verebileceğini bildirecektir.

Cihazın Kullanımı

- Çalışma basıncına ulaştığını bildirmek için kullanım sırasında buhar hazır ışığı (I) söner.
- Kazayla buharın etkinleşmesini önlemek için buhar kilitleme / kilit açma imlecini (B) aşağıdan yukarıya doğru hareket ettirin (imleci (B) yukarıdan aşağıya doğru hareket ettirin (⬇️) (Şek. 4).
- Buhar vermek için tabanca (C) üzerinde bulunan ilgili düğmeye (A) basın.
- Cihazı ilk kez kullanırken, borudaki su artıklarını gidermek için buhar jetini boş bir alana yöneltin (su kaçağına borunun içindeki buhar yoğunlaşması neden olur).



DİKKAT: Cihaz kullanılmadığında, buhar düğmesini (A) daima (B) kilitleyin.

Buhar ayarı

- Buhar düğme (F), dağıtılacak buhar miktarını, temizlik gerekliliklerine ve temizlenecek yüzey veya kumaşa göre minimumdan maksimuma ayarlamaya yarar.
- Hassas kumaş veya yüzeylerde buhar gücünü azaltın.

Cihazın kapatılması

- Düğmeyle (OFF) buhar dağıtımını durdurmayın, ancak düğmeyi (A) bırakın.
- Kullandıktan sonra, düğmeye (I) basarak cihazı kapatın ve fişini elektrik prizinden çekin. Aksesuarları ve kazanı "TEMİZLİK VE BAKIM" paragrafındaki talimatları izleyerek temizleyin.
- Esnek hortumu cihaz gövdesi (E) etrafına sarın ve imleci (B) kilitleme pozisyonuna getirdikten sonra tabancayı (C) karşı kolun (D) üzerine koyun.

ÇİHAZIN AKSESUARLARI

Cihazın tabanında bulunan bölmede (H) kullanılacak aksesuarı seçin, ardından arka kolu kullanarak cihazı kaldırın (Şek. 9). Aparatı bölmenin içindeki boşluğa (H) alın (Şek. 10) ve kullanımı için monte edin. Tüm aksesuarlar adaptör kullanılarak hem tabanca (C) hem de uzatma tüpleri (9) ile kullanılabilir.

Yuvarlak fırça (3) ve küçük yuvarlak fırça (4)

Adaptöre (12) takılacak olan bu bağlantı, ocak üstünde veya derz aralarında oluşmuş en inatçı kalıplaşmış kirlerin çözülmesine yardımcı olur. Banyo armatürlerini, lavaboları, pişirme ızgaralarını, duşakabinleri veya banyo küvetlerini temizlemek, kireç kalıntılarını gidermek için kullanılabilir (Şekil 2).

Kıvrık Buhar Başlığı (5)

This attachment, to be fitted to the adapter (12), is very useful for reaching and removing dirt in difficult areas, such as radiators, shutters, and bathroom fixtures, in an easy and quick manner.

Döşeme Fırçası (11)

Adaptöre (12) takılacak kumaş fırçası, tabanca (C) veya uzatma tüpleri (9) ile birlikte kullanılabilir. Bezi (10) takarak, tozu temizlemek ve kanepelerin, koltukların, battaniyelerin, yatakların ve minderlerin günlük temizliği için fırçayı kullanmak mümkündür (Şek. 5). Fırça, tüm kırıksıklıkları gidererek kumaşları tazelemek için de kullanılabilir. Cihazı ilk kez kullanırken veya çalışma sırasında, kumaşların ıslanmasını önlemek için buhar yoğunluğunun boş bir alana yönlendirilmesini önerilir.

Cam Temizleme Başlığı (8)

Cam temizleme başlığı (11) kumaş fırçasına takılabilir. İki aksesuarı takmak için, kumaş fırçasının tabanındaki tırnakları pencere fırçasının tabanındaki kancalara yerleştirin. Cam temizleme başlığı sayesinde pencereler, aynalar ve parlak yüzeyler parlaklığını geri kazanır. Duş kabinlerinde kolayca kullanılabilir, kireç izlerinden kolayca arındırılır (Şek. 6).

Zemin Başlığı (6)

Bu adaptöre (13) (Şekil 7) takılacak olan bu aksesuar, uzatma tüpleri (9) ile birlikte kullanılır ve birlikte verilen bezi (7) ve makinede yıkanabilen diğer herhangi bir tür tutabilecek kullanışlı bez tumak için klipslere sahiptir.

Bezi takmak için başlığın ortasına yerleştirin, fırça uçlarındaki klipsleri kaldırın, bezin kenarını takın ve serbest bırakın (Şek. 8).

Uzatma Boruları (9)

Uzatma tüpleri birbirine kenetlenir ve kolayca ayrılabilir. Yüksek yüzeylere ulaşmak için kullanışlıdır ve adaptörü sabitleyerek tüm ataşmanlarla kullanılabilir.

Başlık Adaptörü (12)

Bu bağlantı, en inatçı kirlerin yerleştiği tüm yüzeylerin yanı sıra lavabolar, gaz sobaları, mikrodalga fırınlar, davlumbazlar ve ulaşılması zor olan tüm alanları tamamen temizler.

KULLANIM ESNASINDA SU HAZNESİNİN DOLDURULMASI

Depoda (O) su kalmadığında cihazı kapatın, fişi elektrik prizinden çıkarın ve “KULLANIM TALİMATLARI” paragrafında açıklandığı gibi doldurmaya devam edin.



DİKKAT: Cihaz hemen kapatılmadığında, pompanın aşırı ısınması cihazın kendisinde geçici bir bloğa neden olabilir. Depoyu doldurun ve cihaz tekrar çalışmaya başlayana kadar birkaç saniye bekleyin.

Depodaki su seviyesinin sürekli kontrol edilmesi ve “KULLANIM TALİMATLARI” paragrafında açıklandığı gibi çok düşük olduğunda doldurma işlemine devam etmeniz önerilir. Bu durumda, cihazı daha önce kapatmanız ve güç kablosunu prizden çıkarmanız gerekmez.

BAKIM VE TEMİZLİK

Kazan tankının boşaltılması ve temizlenmesi



DİKKAT: Cihazın düzgün çalışmasını tehlikeye atabilecek kireç kalıntıları temizlemek için kazanı ayda en az bir kez temizleyin.

DİKKAT: Yaralanmaları önlemek için kazan temizliği yapmadan önce cihazı kapatın, fişini çekin ve soğumasını bekleyin.

- Tabancadaki (C) buhar düğmesine (A) basarak ve buharı uygun bir alana yönlendirerek kazanın (M) içindeki artık basıncı boşaltın.
- Depo kapağını (N) tamamen çıkarın.
- Cihazı, kazanın emniyet kapağı yuvası üstte olacak şekilde baş aşağı çevirin. Kazan emniyet kapağını düz uçlu bir tornavida kullanarak sökün (Şek. 13) . Cihazı bir lavabonun üzerinde ters çevirin ve kazanı tamamen boşaltın. Emniyet kapağından bir ölçüm kabına musluk suyu dökün. Cihazı sallayın ve tüm suyun boşaldığından emin olun. Kazandan çıkan su temiz olana kadar işlemi tekrarlayın.



DİKKAT: Cihazın hasar görmesini önlemek için kazana asla kireç çözücü, sirke veya diğer parfümlü maddeler eklemeyin aksi halde garantiyi geçersiz kılacaktır.

- Aparatları, cihazın tabanında bulunan bölmeyi (H) kullanarak yerleştirin, ardından arka kolu kullanarak cihazı kaldırın (Şek. 9).
- Aksesuarları bölmenin (H) içindeki boşluklara yerleştirin (Şek. 10).
- Cihazdaki referansları önce bölmedeki birleşik ön deliklere sokup ardından cihazın arka kısmını kilitlenene kadar aşağı doğru bastırarak cihazın (H) üzerine geri yerleştirin (Şek. 11).
- Uygun olduğunda, zemin fırçasını (6) ilgili adaptörle (13) cihazın arka kısmında bulunan ilgili kancaya yerleştirin (Şek. 12).

SORUN GİDERME

SORUN	DURUM	NEDEN	ÇÖZÜM
Cihazdan buhar gelmiyor.	Buhar hazır gösterge ışığı (I) KAPALI.	Kazan ısınmamış.	Buhar hazır ışığının (I) yanmasını bekleyin.
	Buhar hazır ışığı (I) yanıyor ancak buhar gelmiyor.	Su yok.	Depoyu, “Kullanım Talimatları” paragrafında açıklandığı gibi doldurun
	Buhar hazır ışığı (I) yanıyor - Kazanda su var (M)	Arıza	YETKİLİ TEKNİK SERVİS ile iletişime geçin.
Cihazdan çok az buhar geliyor.	Buhar hazır gösterge ışığı (I) KAPALI.	Kazan ısınmamış.	Kazanın (M) ısınmasını bekleyin.
		Buhar uyarı (F) minimuma ayarlanmış.	Buharı düzenlemek için ilgili kadranı (F) kullanın.



Ariete

De' Longhi Appliances
Srl Divisione
Commerciale Ariete Via
San Quirico, 300
50013 Campi Bisenzio FI
- Italy E-Mail:
info@ariete.net Internet:
www.ariete.net